

ГЛАВНЫЕ ПРОФИЛИ серия S358 (58мм)

Наименование	Ед. изм.	Цена, РУБ			Норма упак.
		белый	RB**	К*	
 S358.01 / .01RB** / .01K* Рама 63 мм (6,5 м)	пм	102,00	109,00	116,10	780
	Ламин. внутренняя:	162,00	-	168,00	
	Ламинац. наружная:	181,00	-	187,00	
	Ламин. 2-сторонняя:	232,00	-	238,00	
 S358.02 / .02RB** / .02K* Створка 77 мм (6,5 м)	пм	114,50	121,50	130,40	715
	Ламин. внутренняя:	192,00	-	198,00	
	Ламинац. наружная:	192,00	-	198,00	
	Ламин. 2-сторонняя:	259,00	-	265,00	
 S358.03 / .03RB** / .03K* Импорт 82 мм (6,5 м)	пм	127,00	134,00	144,90	650
	Ламин. внутренняя:	189,00	-	196,00	
	Ламинац. наружная:	225,00	-	232,00	
	Ламин. 2-сторонняя:	276,00	-	283,00	
 S358.07 / S358.07K* Рама 101 мм (6,5 м)	пм	185,20	-	200,40	292,5
	Ламин. внутренняя:	269,00	-	279,00	
	Ламинац. наружная:	348,00	-	358,00	
	Ламин. 2-сторонняя:	426,00	-	436,00	
 S358.16 / S358.16K* Рама двери 72 мм (6,5 м)	пм	166,60	-	175,00	650
	Ламин. внутренняя:	226,00	-	234,00	
	Ламинац. наружная:	244,00	-	252,00	
	Ламин. 2-сторонняя:	303,00	-	311,00	
 S358.10 / S358.10K* Створка двери 106 мм (6,5 м)	пм	200,00	-	225,70	455
	Ламин. внутренняя:	283,00	-	294,00	
	Ламинац. наружная:	320,00	-	331,00	
	Ламин. 2-сторонняя:	388,00	-	399,00	

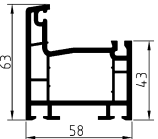
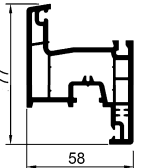
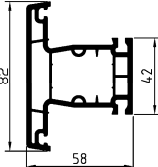
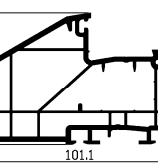
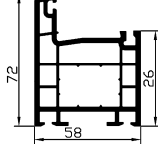
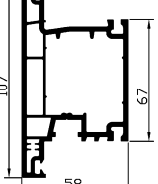
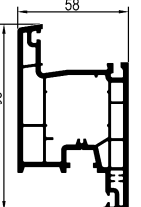
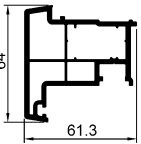
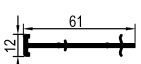
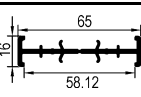
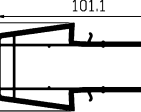
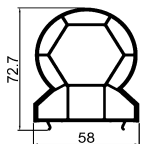
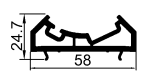
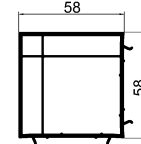

СОЕДИНИТЕЛЬНЫЕ ПРОФИЛИ серия S358

Наименование	Ед. изм.	Цена, РУБ		Норма упак.
		белый	К*	
 S358.26 Створка двери 98 мм (6,5 м)	пм	182,00	-	468
	Ламин. внутренняя:	262,00	-	
	Ламинац. наружная:	262,00	-	
	Ламин. 2-сторонняя:	342,00	-	
 S358.19 / S358.19K* Штульп (6,5 м)	пм	218,40	229,40	676
	Ламин. внутренняя:	278,00	289,00	
	Ламинац. наружная:	327,00	338,00	
	Ламин. 2-сторонняя:	386,00	397,00	
 S358.08 / S358.08K* Соед. профиль (6,5 м)	пм	55,40	77,50	2860
	Ламинированный:	97,00	119,00	
 S358.25 Соединительный профиль (6,5 м)	пм	61,00	-	1755
	Ламинированный:	-	-	
 S358.14 Статический элемент (6,5 м)	пм	246,90	-	552,5
	Ламин. внутренняя:	298,00	-	
	Ламинац. наружная:	381,00	-	
	Ламин. 2-сторонняя:	432,00	-	
 S358.12 Труба (6,5 м)	пм	235,60	-	585
	Ламинированный:	420,00	-	
	Ламинированный до 50%:	368,00	-	
	Ламин. 2-сторонняя:	-	-	
 S358.13 Адаптер (6,5 м)	пм	114,90	-	1430
	Ламинированный 50%:	165,00	-	
	Ламин. 2-сторонняя:	215,00	-	
	Ламин. 2-сторонняя:	-	-	
 S358.23 Угловой соединитель 90° (6,5 м)	пм	182,00	-	585
	Ламинац. наружная:	369,00	-	

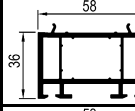
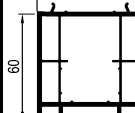
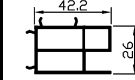
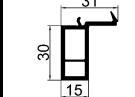
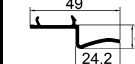
ДОБОРНЫЕ ПРОФИЛИ

Наименование	Ед. изм.	РУБ	Норма упак.
 S358.18 Расширитель 36 мм (6,5 м)	пм	103,50	994,5
	Ламинированный 1 ст:	162,00	
	Ламинированный 2 ст:	221,00	
 S358.24 Расширитель 60 мм (6,5 м)	пм	131,70	585
	Ламинированный 1 ст:	-	
	Ламинированный 2 ст:	-	
 S358.09P Приемно-подкладной профиль (6,5 м)	пм	37,30	1729
	Ламинированный:	-	
 S358.21 Подставочный профиль (6,5 м)	пм	28,40	1989
	Ламинированный:	-	
 S358.22 Откосный профиль (6,5 м)	пм	16,40	3250
	Ламинированный:	-	

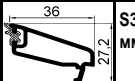
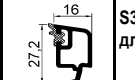
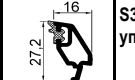
ШТАПИКИ ДЛЯ ОСТЕКЛЕНИЯ

Наименование	Ед. изм.	Цена РУБ		Норма упак.
		G*	G*	
 S358.15 Штапик для од. стекла 4 мм с прот. упл. (6,5 м)	пм	40,00	-	2600
	Ламинированный:	95,00	-	
 S358.04 Штапик с прот. упл. для с/п 24 мм / 32 мм** (6,5 м)	пм	29,00	29,60	3900
	Ламинированный:	76,00	-	
 S358.20 / S358.20G* Штапик с прот. упл. для с/п 24 мм / 32 мм** (6,5 м)	пм	29,00	29,60	3900
	Ламинированный:	72,00	-	
 S358.17 / S358.17G* Штапик с прот. упл. для с/п 32 мм / 40 мм** (6,5 м)	пм	28,00	28,60	5460
	Ламинированный:	71,00	-	
 S358.05 Штапик с прот. упл. для с/п 36 мм / 42 мм** (6,5 м)	пм	28,00	-	5460
	Ламинированный:	72,00	-	

**RB — профили с протяннутым уплотнением (черное) *K — профили, окрашенные в массу (коричневые)

*K — профили, окрашенные в массу (коричневые)



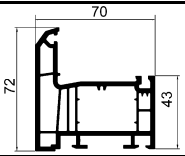
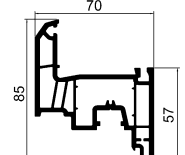
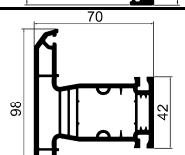
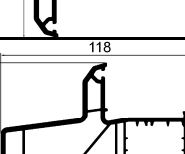
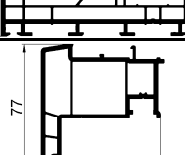

*G — штапики с серым уплотнением

**толщина с/п для серий S571 и S670

ПРОФИЛИ серия S570 (ширина 70 мм)

Наименование	Ед. изм.	РУБ	Норма упак.
 S570.01 Рама 70 мм (6,5 м) Ламин. внутренняя : Ламинац. наружная: Ламин. 2-сторонняя:	пм	129,00 196,00 219,00 275,00	572
 S570.02 Створка (6,5 м) Ламин. внутренняя : Ламинац. наружная: Ламин. 2-сторонняя:	пм	142,50 222,00 218,00 285,00	572
 S570.03 Импост (6,5 м) Ламин. внутренняя : Ламинац. наружная: Ламин. 2-сторонняя:	пм	158,00 223,00 265,00 316,00	468
 S570.07 Рама 118 мм (6,5 м) Ламин. внутренняя : Ламинац. наружная: Ламин. 2-сторонняя:	пм	231,90 345,00 432,00 538,00	234
 S570.19 Штульп для S570.02; S571.02 (6,5 м) Ламин. внутренняя : Ламинац. наружная: Ламин. 2-сторонняя:	пм	254,00 - - -	624

ШТАПИКИ ДЛЯ ОСТЕКЛЕНИЯ серия S570

Наименование	Ед. изм.	РУБ	РУБ G*	Норма упак.
 S570.20 Штапик для с/п 24 мм с прот. упл. (6,5 м) Ламинированный:	пм	36,00 88,00	- -	2600
 S570.04 Штапик для с/п 30 мм с прот. упл. (6,5 м) Ламинированный:	пм	36,00 85,00	- -	2600
 S570.05 Штапик для с/п 36 мм с прот. упл. (6,5 м) Ламинированный:	пм	31,40 79,00	- -	3250
 S570.06 / S570.06G* Штапик для с/п 40 мм с прот. упл. (6,5 м) Ламинированный:	пм	29,50 76,00	31,00 -	3900

*G — штапики с серым уплотнением

ПРОФИЛИ серия S571 (ширина 70 мм)

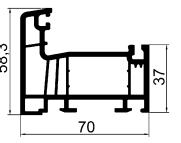
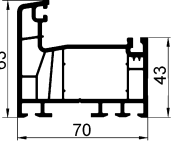
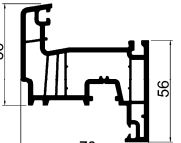
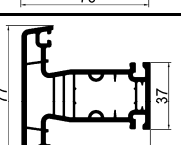
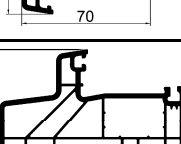
Наименование	Ед. изм.	Цена, РУБ		Норма упак.
		белый	К*	
 S571.01 / S571.01K* Коробка оконная (6,5 м) Ламин. внутренняя: Ламинац. наружная: Ламин. 2-сторонняя:	пм	102,00 168,00 193,00 242,00	124,30 174,00 199,00 248,00	676
 S571.11 Коробка оконная (6,5 м) Ламин. внутренняя: Ламинац. наружная: Ламин. 2-сторонняя:	пм	111,00 172,00 197,00 252,00	137,00 - - 278,00	624
 S571.02 / S571.02K* Створка оконная (6,5 м) Ламин. внутренняя: Ламинац. наружная: Ламин. 2-сторонняя:	пм	116,00 203,00 203,00 270,00	141,90 209,00 209,00 276,00	572
 S571.03 / S571.03K* Импост (6,5 м) Ламин. внутренняя: Ламинац. наружная: Ламин. 2-сторонняя:	пм	127,00 196,00 234,00 283,00	154,20 204,00 242,00 291,00	572
 S571.07 / S571.07K* Коробка оконная 101 мм (6,5 м) Ламин. внутренняя: Ламинац. наружная: Ламин. 2-сторонняя:	пм	185,20 278,00 392,00 479,00	201,00 289,00 407,00 498,00	390

*К — профили, окрашенные в массу (коричневые)

ЛАМИНАЦИЯ (пояснения)

Внимание: При заказе ламинированных профилей учитывайте следующее:

- Наружной считается широкая сторона всех профилей. При заказе односторонней ламинации S358.10, S358.14, S358.16 уточните сторону!!!
- В складскую программу входят цвета артикулов: 3167 011-167, 2052 089-167, 2097 013-167, 2178 001-167, 5030 05-167.
- На все другие цвета по карте RENOLIT цена выше на 10%
- При заказе менее 130 метров одного наименования в стоимость включается стоимость материалов на 6.5 метров пробной ламинации.

ПРОФИЛИ серия S670 (ширина 70 мм)

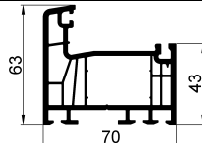
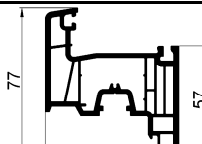
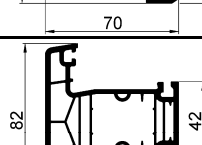
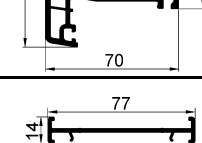
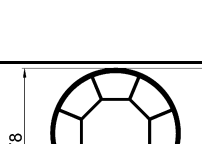
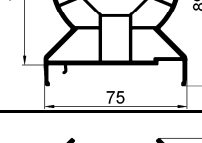
Наименование	Ед. изм.	РУБ	Норма упак.
 S670.01 Рама 70 мм (6,5 м) Ламин. внутренняя : Ламинац. наружная: Ламин. 2-сторонняя:	пм	122,00 - - -	624
 S670.02 Створка (6,5 м) Ламин. внутренняя : Ламинац. наружная: Ламин. 2-сторонняя:	пм	137,00 - - -	572
 S670.03 Импост (6,5 м) Ламин. внутренняя : Ламинац. наружная: Ламин. 2-сторонняя:	пм	146,00 - - -	520
 S670.08 Соединительный профиль (6,5 м) Ламин. 1-сторонняя: Ламин. 2-сторонняя:	пм	61,00 - -	2502,5
 S670.12 Труба (6,5 м) Ламинированный: Ламинированный до 50%:	пм	299,00 - -	468
 S670.13 Адаптер (6,5 м) Ламинированный: Ламинированный до 50%:	пм	136,00 - -	1248

ГЛАВНЫЕ ПРОФИЛИ серия S246 (46 мм)

	Наименование	Ед. изм.	РУБ	Норма упак.
	S246.01 Коробка (6,5 м) Ламин. внутренняя : Ламинац. наружная: Ламин. 2-сторонняя:	пм	70,40 126,00 142,00 191,00	1014
	S246.02 Створка (6,5 м) Ламин. внутренняя : Ламинац. наружная: Ламин. 2-сторонняя:	пм	86,30 161,00 157,00 224,00	858
	S246.03 Импост (6,5 м) Ламин. внутренняя : Ламинац. наружная: Ламин. 2-сторонняя:	пм	98,00 154,00 184,00 231,00	936

СОЕДИНИТЕЛЬНЫЕ ПРОФИЛИ серия S246

	Наименование	Ед. изм.	РУБ	Норма упак.
	S246.12 Труба (6,5 м) Ламинированный: Ламинированный до 50%:	пм	148,00 294,00 250,00	936
	S246.13 Адаптер (6,5 м) Ламин. 2-сторонняя: Ламинированный 1 ст.:	пм	78,80 161,00 120,00	2600
	S246.08 Соединительный профиль (6,5 м) Ламинированный:	пм	60,20 97,00	2860

ШТАПИКИ ДЛЯ ОСТЕКЛЕНИЯ серия S246

	Наименование	Ед. изм.	РУБ	Норма упак.
	S246.04 Штапик с прот. уплотнителем для од. стекла 4 мм / сп 24 мм** (6,5 м) Ламинированный:	пм	32,00 80,00	3250

**толщина сп для серий S571 и S670

СОЕДИНИТЕЛИ ИМПОСТОВ

	Наименование	Ед. изм.	РУБ	Норма упак.
	V246.03P Соединитель импоста стеклопластик	шт	5,40	500
	V358.03 Соединитель импоста металлический	шт	8,95	100
	V358.03P Соединитель импоста пластиковый	шт	3,70	500
	V358.03PA Соединитель импоста стеклопластик	шт	6,50	500
	V570.03 Соединитель импоста металлический (70 серия)	шт	26,30	80
	V570.03P Соединитель импоста пластиковый	шт	5,00	500
	V571.03 Соединитель импоста металлический (Profecta)	шт	22,00	80
	V571.03PA Соединитель импоста стеклопластик	шт	7,40	500
	V670.03 Соединитель импоста металлический	шт	26,30	80
	V670.03P Соединитель импоста пластиковый	шт	5,00	500

КОМПЛЕКТУЮЩИЕ К СТЕКЛОПАКЕТАМ

	Наименование	Ед. изм.	РУБ	Норма упак.
	ПС-1М Подкладка под ст.пакет (узк.)	шт	1,05	500
	ПС-2Б Подкладка под ст.пакет (шир.)	шт	1,05	250
	ПС-1М.70 Подкладка под ст.пакет (узк.)	шт	1,15	500
	ПС-2Б.70 Подкладка под ст.пакет (шир.)	шт	1,50	250
	ПС-1М.46 Подкладка под ст.пакет (узк.)	шт	1,00	500
	ПС-2Б.46 Подкладка под ст.пакет (шир.)	шт	1,05	250
	1 x 28 подкладка под с/п	шт	0,88	1000
	2 x 28 подкладка под с/п	шт	0,91	1000
	3 x 28 подкладка под с/п	шт	1,03	500
	4 x 28 подкладка под с/п	шт	1,06	500
	5 x 28 подкладка под с/п	шт	1,08	500
	1 x 32 подкладка под с/п	шт	0,90	1000
	2 x 32 подкладка под с/п	шт	1,00	1000
	3 x 32 подкладка под с/п	шт	1,05	500
	4 x 32 подкладка под с/п	шт	1,06	500
	1 x 35 подкладка под с/п	шт	0,94	1000
	2 x 35 подкладка под с/п	шт	1,02	1000
	3 x 35 подкладка под с/п	шт	1,06	500
	4 x 35 подкладка под с/п	шт	1,09	500
	5 x 35 подкладка под с/п	шт	1,12	500
	уголок для дист. рамки 5,5 мм	шт	0,28	1000
	уголок для дист. рамки 9,5 мм	шт	0,36	1000
	уголок для дист. рамки 11,5 мм	шт	0,38	1000
	уголок для дист. рамки 15,5 мм	шт	0,46	1000

АРМИРУЮЩИЕ ПРОФИЛИ

(на все позиции цены твердые, скидки не предусмотрены)

	Наименование	Ед. изм.	РУБ	(1,2 мм) РУБ*	Норма упак.
	207 Арм. профиль для S358.01, S358.02, S570.01, S570.02, S571.02, толщ. 1,5 мм (L = 6 м)	пм	29,00	25,00	1200
	203 Арм. профиль для S358.03, S358.16, S358.18, S358.24, S570.03, S570.07, S571.01, S571.07 толщ. 1,5 мм (L = 6 м)	пм	37,00	32,00	900
	604 Арм. профиль для рамы S358.07, толщ. 2 мм (L = 6 м)	пм	46,00	-	900
	655 Арм. профиль для S358.10, S358.23, 40x40, толщ. 2 мм (L = 6 м)	пм	105,00	-	600
	655 Армирующий профиль фрезерованный (L = 2,1 м)	шт.	390,00	-	
	655 Армирующий профиль фрезерованный (L = 2,4 м)	шт.	420,00	-	
	643 Труба сталь оц. ОЦ 25ДУ, (50%)ст.Зсп, наружн. диаметр 33,5 мм, толщ. 3,2 мм для S358.12, S246.12 (L = 6 м)	пм	154,00	-	
	Арм. профиль для ст. элемента S358.14, толщ. 2 мм (L = 6 м)	пм	130,00	-	450
	606 Арм. профиль для S358.19, S571.03, толщ. 1,5 мм (L = 6 м)	пм	33,00	31,00	1200
	Арм. профиль для S246.01 и S246.02 толщ. 1,5 мм (L = 6 м)	пм	29,00		1200
	Арм. профиль для S246.03 толщ. 1,5 мм (L = 6 м)	пм	27,00		1800
	Арм. профиль для S571.01, S571.07, толщ. 1,5 мм (L = 6 м)	пм	28,00		1200
	T35/1 Арм. профиль для S358.26, толщ. 1,5 мм (L = 6 м)	пм	37,00	-	
	T10 Арм. профиль для S358.26, толщ. 1,5 мм (L = 6 м)	пм	47,00	-	

*Эконом. версия толщиной 1,2 мм

ДОП. КОМПЛЕКТАЦИЯ

(на все позиции, кроме отмеченных (*), возможны скидки)

	Наименование	Ед. изм.	РУБ	Норма упак.
	K358.19 Крышка на шульп S358.19 для створок S358.02; S358.10; S358.26	пара	58,00	10 пар
	K571.19 Крышка на шульп S570.19 для створки S571.02	пара	65,00	20 пар
	K570.19 Крышка на шульп S570.19 для створки S570.02	пара	65,00	20 пар
	СПА-3675 Порог алюминиевый (L = 6,0 м)	пм	154,00	48
	УС-10 Соединитель углов двери (Россия) (под шестигранник (комплект 8 шт.))*	компл	166,00 (скидок нет)	10
	SH-306 Соединитель порога и рамы*	пара	65,00 (скидок нет)	50
	195 Заглушка шлица (для водоотводных каналов и самовентилиации)	шт	1,40	1000
	Держатель москитной сетки для рам S-570.07, S571.07 (комплект 4 шт.)	компл	12,82	
	Кронштейн статич. соединителя фасадный	шт	525,00	
	Кронштейн статич. соединителя торцевой	шт	416,00	
	Плунжерное крепление для москитной сетки*	шт	41,10 (скидок нет)	100
	РЕГ-1 Регулятор потока воздуха для внутрипрофильной вентиляции* (опция)	компл	499,00	1

УПЛОТНИТЕЛИ

(на все позиции цены твердые, скидки не предусмотрены)

	Наименование	Ед. изм.	РУБ	РУБ*	Норма упак.
	255 Уплотнение для стеклопакета ширина 4 мм (Россия) 358 серия — для од/ст 4 мм, с/п 24 и 32 мм, 570 серия — для с/п 24, 30, 36, 40, 46 мм 571 серия — для с/п 24, 32, 40, 42 мм 246 серия — для од/ст 4 мм, с/п 20 мм	м	6,80	13,00	400
	254 Уплотнение для стеклопакета ширина 2 мм (Россия) 358 серия — для с/п 36 мм 570 серия — для с/п 32 мм 246 серия — для с/п 22 мм	м	6,30	-	400
	228 Уплотнение притвора (Россия)	м	6,05	-	400
	227 Уплотнение притвора (Россия)	м	5,00	10,50	500

*Серое уплотнение (Польша)

ПРОЧАЯ НОМЕНКЛАТУРА (цены твердые, скидки не предусмотрены)

	Наименование	Ед. изм.	РУБ	Норма упак.
	Набор по уходу за окнами EXPROF (комплект 3 флакона брендированные)	компл	170,00	
	КСИ 246 Кондуктор соединителя импоста	компл	700,00	
	КСИ 358/570/571 Кондуктор соединителя импоста	компл	1000,00	

НАЩЕЛЬНИКИ (цены в EURO, скидки не предусмотрены)

	Наименование	Ед. изм.	EURO	Норма упак.
	Нащельник самоклеящийся, пласт. 30x3 мм.	пм	1,20	
	Нащельник самоклеящийся, пласт. 40x3 мм.	пм	1,45	
	Нащельник самоклеящийся, пласт. 50x3 мм.	пм	1,57	
	Нащельник самоклеящийся, пласт. 60x3 мм.	пм	1,91	
	Нащельник самоклеящийся, пласт. 70x3 мм.	пм	2,04	
	Нащельник самоклеящийся, пласт. 80x3 мм.	пм	2,20	